



申請日：

【設計說明書】LOC分類：

【中文設計名稱】 筷架

【英文設計名稱】 CHOPSTICKS HOLDER

【物品用途】

【0001】 本創作係關於一種可收納並可放置筷子之筷架的設計。

【設計說明】

【0002】 本創作之筷架之外觀呈一簡化的廟宇造型，筷架的頂部為由兩側向外翹起而形成翼狀屋頂造型，且凹弧面的屋簷係分別從屋頂朝筷架的前後方延伸而連接矩形的屋身。其中，筷架具有橢圓穿孔從筷架的頂面貫穿至底面，其可用來插設並收納筷子，而屋頂上的平面則可用來作為放置筷子的承靠面。整體而言，本創作之筷架造型呈現簡潔且具現代感的視覺效果，爰提請設計專利。

【設計圖式】
(指定代表圖)

圖式

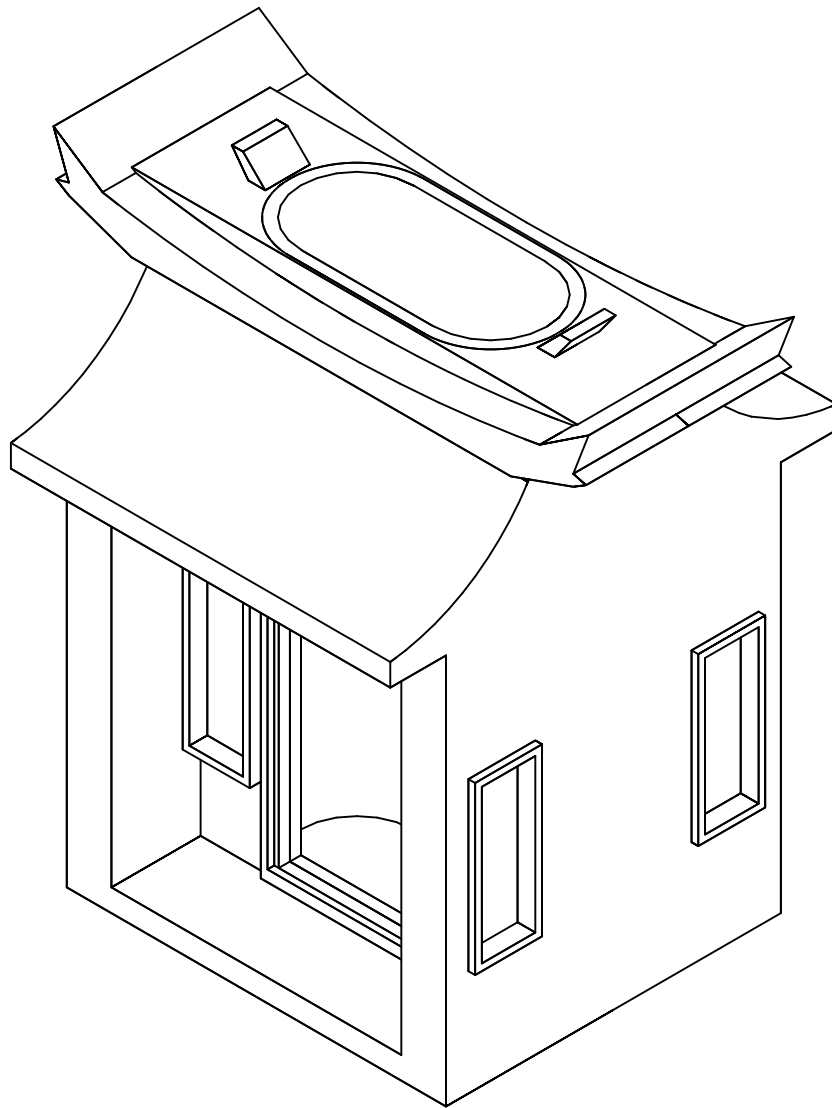

立體圖

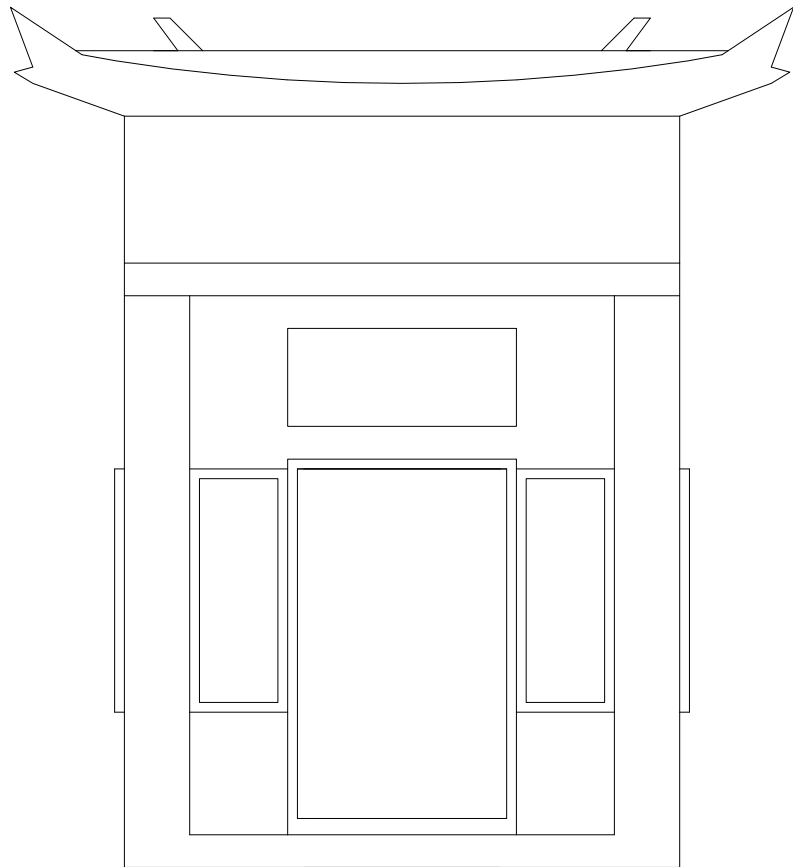

前視圖

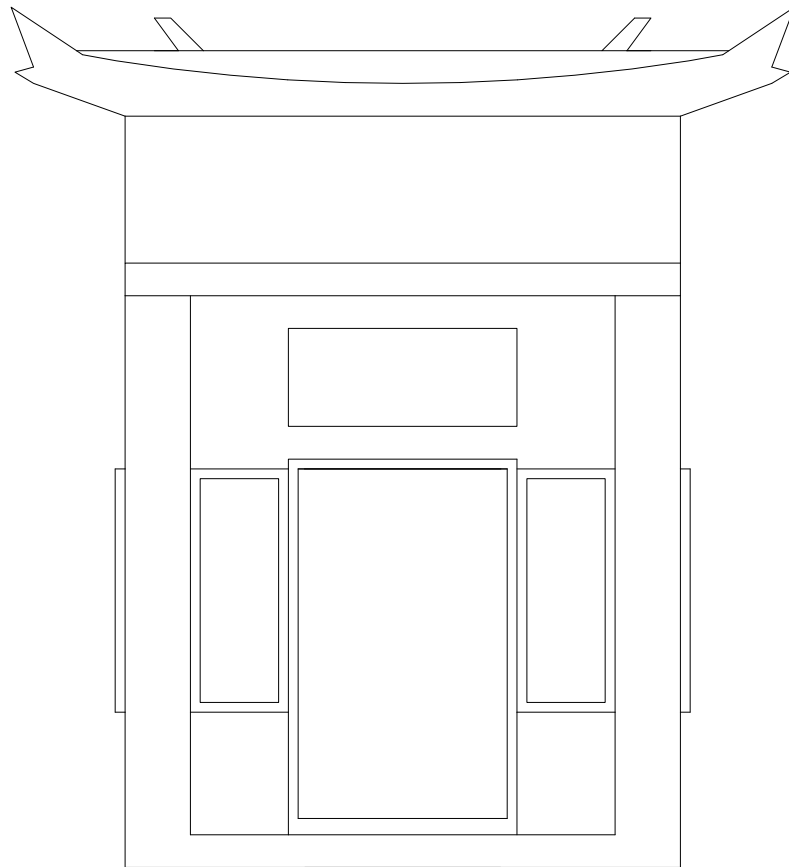

後視圖

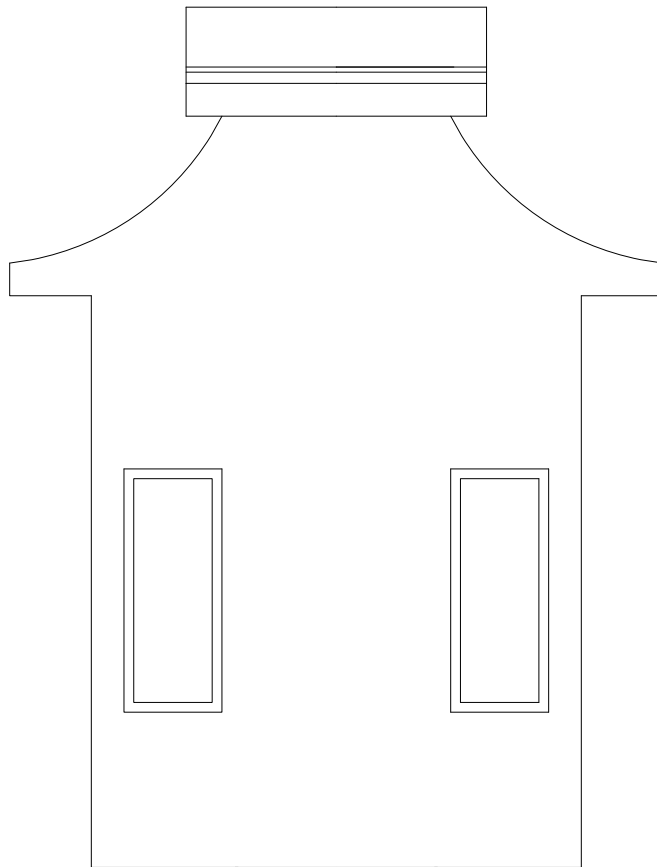

左側視圖

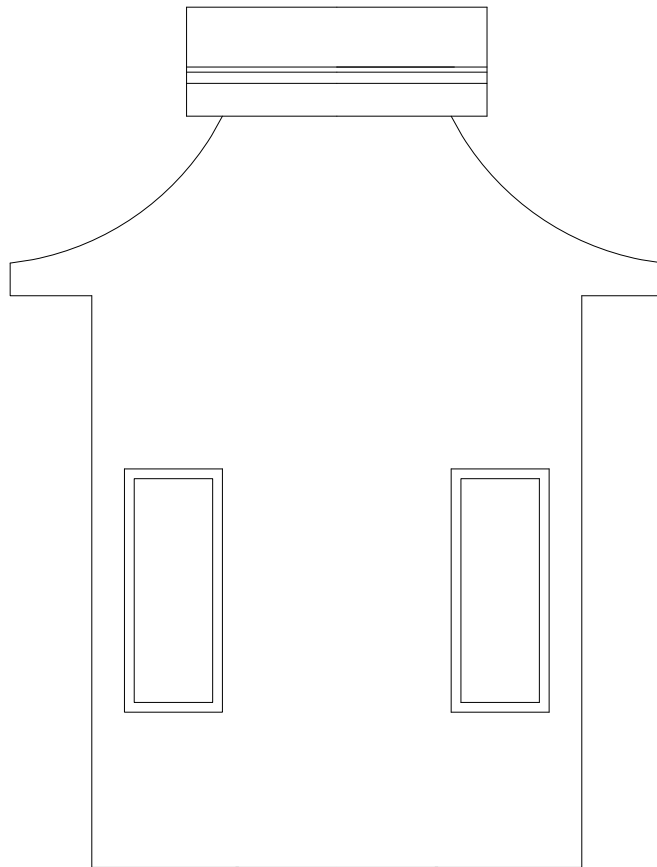

右側視圖

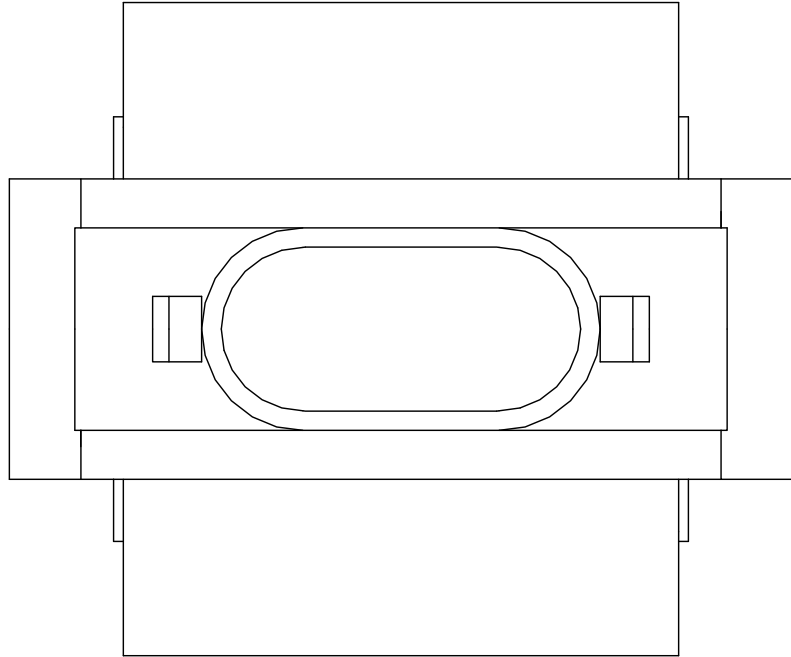

俯視圖

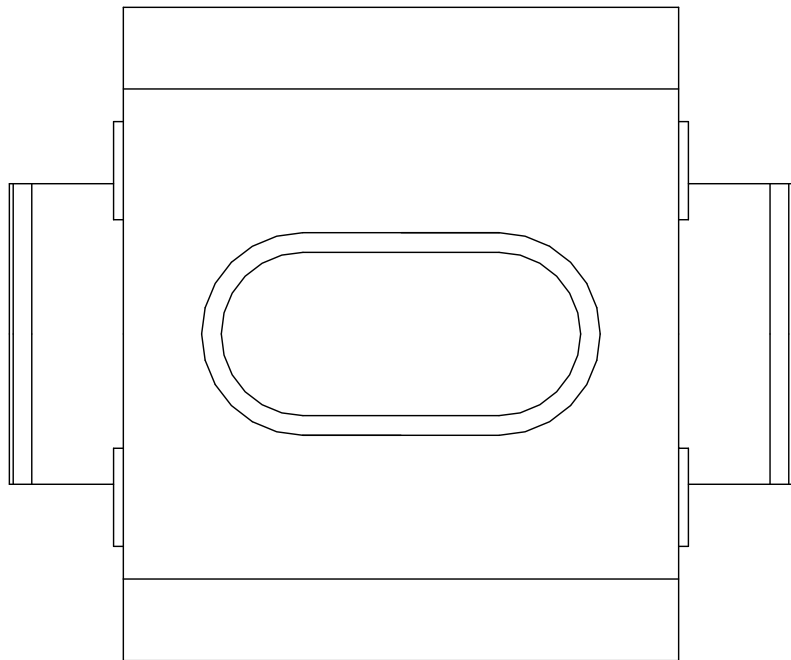

仰視圖