

專業級專利分析工具，讓您掌握競爭對手全球專利布局最佳利器

◎ 何謂FOCUST

所謂FOCUST就是WISDOMAIN智財管理系統的專利技術檢索資料庫，為一在網路上操作的全球專利檢索與分析軟體，其功能與特色有三：

- 一. 涵蓋最完整的各國專利文獻，其資料庫涵蓋範圍除常見之美國 (US、UA、US-old)、歐洲 (EPA、EPB)、PCT (WIPO)、日本 (JP) 與INPACDOC外，尚包括大陸 (CNP、CNU)、韓國(KR)等台灣廠商最有興趣布局國家。
- 二. 提供直覺化使用的搜尋方法與公司名稱標準化工具，可讓使用者快速與正確的監控競爭者全球專利布局 (Patent Portfolio) 與關鍵技術發展趨勢 (Technology Trend)。
- 三. 包含一功能強大專利分析軟體，提供使用者快速下載專利全文 (Patent Document)、建立專利地圖 (Patent Map) 與製作專利分析報告。

※ 極強大的無限層引證功能，直接、間接、平行引證分析。最重要的獨家技術Citation Alert，幫您自動追蹤是否有人引用您而未經授權！您的競爭對手專利技術引用量開始增加，是否公司也該關心相關市場趨勢。法律智權與研究人員最好的利器!! 提醒你潛在侵權對象或技術合作夥伴

善加利用FOCUST，不僅讓您可以即時監控競爭對手全球專利現況，事先避免產品仿冒或是侵權問題，還可瞭解整體產業與技術發展現況，建構屬於自己的專利網，進而行銷全世界。

◎ FOCUST特色功能介紹

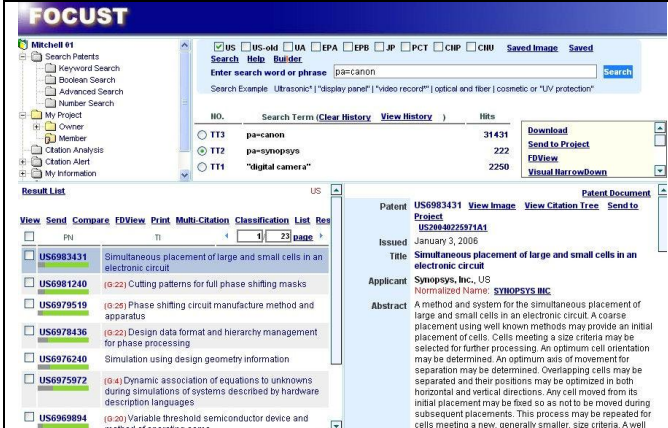
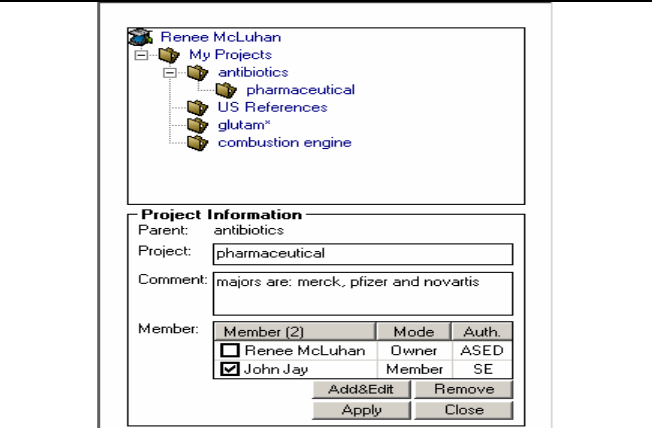
<p>同時閱覽多樣且彈性自訂的檢索視窗，快速獲取全球專利資訊</p>	<p>專案管理式資料夾，有效管理專案進度，最大化專案成員生產效率。</p>
	

系統自動統計檢索結果，依使用者選擇之技術分類方式 (IPC、UPC) 歸檔，方便使用者刪除不相關之技術領域。 視覺化搜尋結果，讓您不用打關鍵字就可快速限縮搜尋範圍。

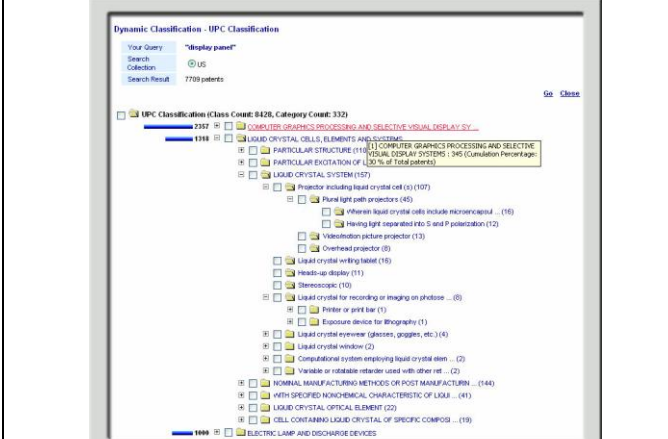
<p>Dynamic Classification - IPC Classification</p> 	<p>Assignee</p> <p>Top 10 Assignees from search result are as shown below. You can remove or take patents by selecting its assignee.</p> <table border="1"> <thead> <tr> <th>Hits</th> <th>Rank</th> <th>Assignee</th> </tr> </thead> <tbody> <tr><td>306</td><td>1</td><td>Semiconductor Energy Laboratory Co., Ltd.</td></tr> <tr><td>134</td><td>2</td><td>Eastman-Kodak Company</td></tr> <tr><td>102</td><td>3</td><td>Canon Kabushiki Kaisha</td></tr> <tr><td>72</td><td>4</td><td>Fuji Photo Film Co., Ltd.</td></tr> <tr><td>70</td><td>5</td><td>Intel Corporation</td></tr> <tr><td>69</td><td>6</td><td>Hewlett-Packard Development Company, L.P.</td></tr> <tr><td>58</td><td>7</td><td>Minolta Co., Ltd.</td></tr> <tr><td>56</td><td>8</td><td>Pentax Corporation</td></tr> <tr><td>39</td><td>9</td><td>FlashPoint Technology, Inc.</td></tr> <tr><td>38</td><td>10</td><td>Sanyo Electric Co., Ltd.</td></tr> </tbody> </table> <p>sorted by hits</p> <p>NarrowDown Option</p> <ul style="list-style-type: none"> Remove selected [Assignee]. Take selected [Assignee] only. Do not narrow down with [Assignee]. 	Hits	Rank	Assignee	306	1	Semiconductor Energy Laboratory Co., Ltd.	134	2	Eastman-Kodak Company	102	3	Canon Kabushiki Kaisha	72	4	Fuji Photo Film Co., Ltd.	70	5	Intel Corporation	69	6	Hewlett-Packard Development Company, L.P.	58	7	Minolta Co., Ltd.	56	8	Pentax Corporation	39	9	FlashPoint Technology, Inc.	38	10	Sanyo Electric Co., Ltd.
Hits	Rank	Assignee																																
306	1	Semiconductor Energy Laboratory Co., Ltd.																																
134	2	Eastman-Kodak Company																																
102	3	Canon Kabushiki Kaisha																																
72	4	Fuji Photo Film Co., Ltd.																																
70	5	Intel Corporation																																
69	6	Hewlett-Packard Development Company, L.P.																																
58	7	Minolta Co., Ltd.																																
56	8	Pentax Corporation																																
39	9	FlashPoint Technology, Inc.																																
38	10	Sanyo Electric Co., Ltd.																																

使用 Mappglobal 代理 專利檢索工具組件的客戶
 JP – SHARP, SANYO, KOBE STEEL, TOYOTA.../ Korea – Samsung, LG, Hyundai Motors,...
 China - Huawei, Tencent, GreenNet, GDIC ./ Hong Kong – HKPC, Deacons, W&G, EC/...
 Singapore – A*STAR, IP Academy, ECSF /
 Taiwan - 國科會科資中心、中科院、中研院、工研院、PIDA光電協會、PIDC塑膠中心、精密儀器中心、北科大、雲科大、虎尾科大、龍華科大、中興大學、逢甲大學、旺宏、友達、翰斯寶麗、翰宇彩晶...

影片瀏覽式關鍵專利圖示，快速獲取技術差異性

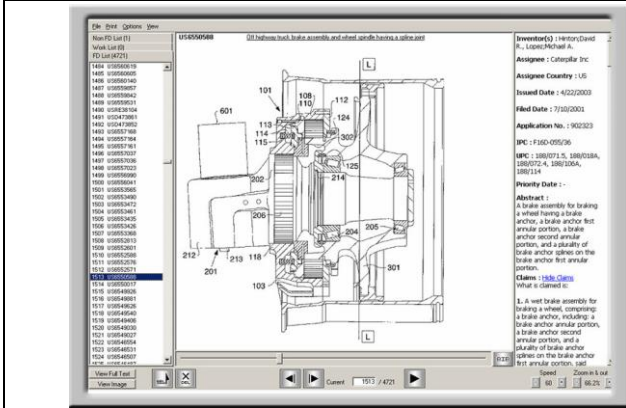

專利申請歷史宗譜圖，連續案、分割案一目瞭然

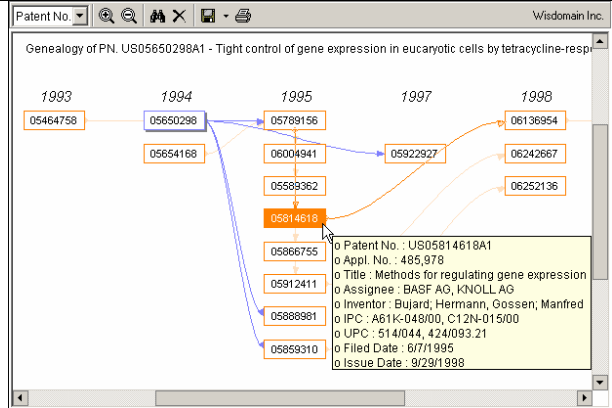

使用者自行刪減或自訂引證圖顯示項目 (assignee、inventor、UPC、IPC等)

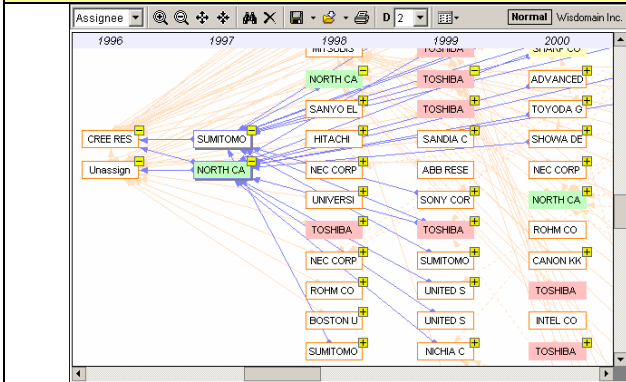

單一視窗閱覽引證樹狀圖、統計表、專利摘要及技術狀態

自訂對象專利更新通知及獨家技術-引證警示，提醒你潛在侵權對象或技術合作夥伴

彈性化自訂的專利管理工具，快速獲取專利佈局策略

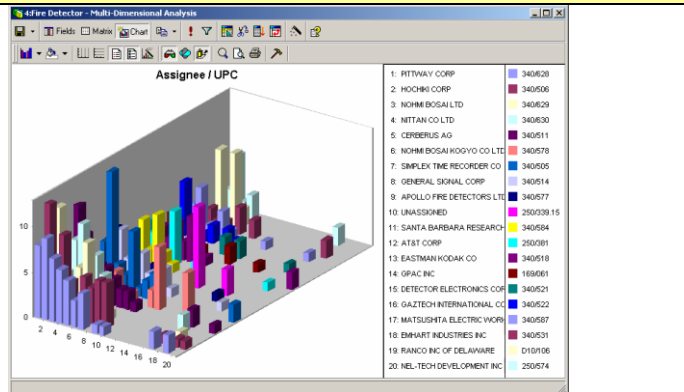

廣範且直覺的綜合分析能力，協助企業探索競爭者技術全貌

專利用語文字探勘與分析，不斷提昇分析效能

MAPP Global IP Strategy Services & Co., Ltd. UK/USA/JP/TW/China (WISDOMAIN 亞洲獨家代理商)

TEL: (02) 26402049 (04)24711089 Mobile: 0933-622519 Miss Lee/ Mr. Shen

E-mail: service.tw@mappglobal.com (Skype/ Msn) Website: www.mappglobal.com

< 歡迎上網或來信取得更多相關資訊與申請正式帳號試用權 >